



Isolerte pendeldører



Isolerte pendeldører i glassfiberarmert polyester
TYPE PDI

KARMTYPER OG TABELLER

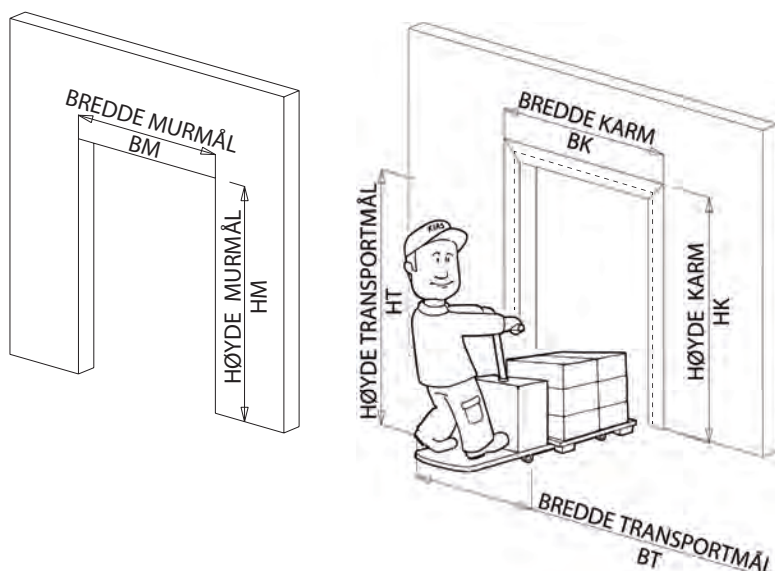

Sjekkliste for bestilling

| | |
|------------------------------------|--|
| Bredde murmål (BM) | _____ mm |
| Høyde murmål (HM) | _____ mm |
| eller: | |
| Bredde transportmål (BT) | _____ mm |
| Høyde transportmål (HT) | _____ mm |
| Farge dørbblad | _____ |
| Farge sparkeplate | _____ |
| Karmtype | _____ |
| Avviserbøyle | JA <input type="checkbox"/> NEI <input type="checkbox"/> |
| Ekstrautstyr | _____ |
| Hengsler med selvlukkende funksjon | JA <input type="checkbox"/> NEI <input type="checkbox"/> |
| Hengsler 92° med låsbar funksjon | JA <input type="checkbox"/> NEI <input type="checkbox"/> |

Se også www.kvanne-industrier.no for mer informasjon om produktene. Tegninger, beskrivelser m.m.

Leveres også i modulmål som standard.

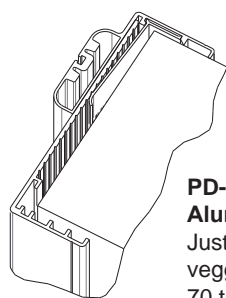

PD-1 Aluminiumskarm
Justerbar karm for vegttykkelser fra 70 til 300 mm

| ENFLØYET | BK | HK | BM | HM | BT | HT |
|--------------|------|------|------|------|------|------|
| PDI 80x217E | 824 | 2182 | 760 | 2150 | 600 | 2100 |
| PDI 90x217E | 924 | | 860 | | 700 | |
| PDI 100x217E | 1024 | | 960 | | 800 | |
| PDI 110x217E | 1124 | | 1060 | | 900 | |
| PDI 120x217E | 1224 | | 1160 | | 1000 | |
| PDI 130x217E | 1324 | | 1260 | | 1100 | |
| PDI 140x217E | 1424 | | 1360 | | 1200 | |
| SKREDDERSØM | | | | | | |

KARM PD-1

| TOFLØYET | BK | HK | BM | HM | BT | HT |
|--------------|------|------|------|------|------|------|
| PDI 155x217D | 1574 | 2182 | 1510 | 2150 | 1300 | 2100 |
| PDI 165x217D | 1674 | | 1610 | | 1400 | |
| PDI 175x217D | 1774 | | 1710 | | 1500 | |
| PDI 185x217D | 1874 | | 1810 | | 1600 | |
| PDI 195x217D | 1974 | | 1910 | | 1700 | |
| PDI 205x217D | 2074 | | 2010 | | 1800 | |
| PDI 215x217D | 2174 | | 2110 | | 1900 | |
| PDI 225x217D | 2274 | | 2210 | | 2000 | |
| PDI 235x217D | 2374 | | 2310 | | 2100 | |
| PDI 245x217D | 2474 | | 2410 | | 2200 | |
| PDI 255x217D | 2574 | | 2510 | | 2300 | |
| PDI 265x217D | 2674 | | 2610 | | 2400 | |
| SKREDDERSØM | | | | | | |

Leveres også i modulmål som standard.

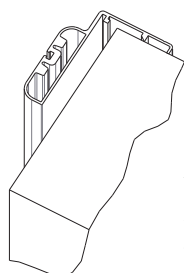

PD-2 Aluminiumskarm
Fast karm for vegttykkelser fortrinnsvis over 300 mm

| ENFLØYET | BK | HK | BM | HM | BT | HT |
|--------------|------|------|------|------|------|------|
| PDI 80x217E | 824 | 2182 | 730 | 2140 | 600 | 2100 |
| PDI 90x217E | 924 | | 830 | | 700 | |
| PDI 100x217E | 1024 | | 930 | | 800 | |
| PDI 110x217E | 1124 | | 1030 | | 900 | |
| PDI 120x217E | 1224 | | 1130 | | 1000 | |
| PDI 130x217E | 1324 | | 1230 | | 1100 | |
| PDI 140x217E | 1424 | | 1330 | | 1200 | |
| SKREDDERSØM | | | | | | |

KARM PD-2

| TOFLØYET | BK | HK | BM | HM | BT | HT |
|--------------|------|------|------|------|------|------|
| PDI 155x217D | 1574 | 2182 | 1480 | 2140 | 1300 | 2100 |
| PDI 165x217D | 1674 | | 1580 | | 1400 | |
| PDI 175x217D | 1774 | | 1680 | | 1500 | |
| PDI 185x217D | 1874 | | 1780 | | 1600 | |
| PDI 195x217D | 1974 | | 1880 | | 1700 | |
| PDI 205x217D | 2074 | | 1980 | | 1800 | |
| PDI 215x217D | 2174 | | 2080 | | 1900 | |
| PDI 225x217D | 2274 | | 2180 | | 2000 | |
| PDI 235x217D | 2374 | | 2280 | | 2100 | |
| PDI 245x217D | 2474 | | 2380 | | 2200 | |
| PDI 255x217D | 2574 | | 2480 | | 2300 | |
| PDI 265x217D | 2674 | | 2580 | | 2400 | |
| SKREDDERSØM | | | | | | |

Leveres også i modulmål som standard.

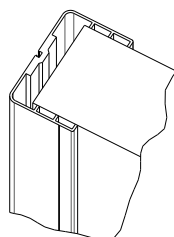

PD-3, 4 og 5 Aluminiumskarm
Fast karm for vegttykkelser
PD-3: 75 mm
PD-4: 80 mm
PD-5: 100 mm

| ENFLØYET | BK | HK | BM | HM | BT | HT |
|--------------|------|------|------|------|------|------|
| PDI 80x217E | 800 | 2170 | 720 | 2130 | 600 | 2100 |
| PDI 90x217E | 900 | | 820 | | 700 | |
| PDI 100x217E | 1000 | | 920 | | 800 | |
| PDI 110x217E | 1100 | | 1020 | | 900 | |
| PDI 120x217E | 1200 | | 1120 | | 1000 | |
| PDI 130x217E | 1300 | | 1220 | | 1100 | |
| PDI 140x217E | 1400 | | 1320 | | 1200 | |
| SKREDDERSØM | | | | | | |

KARM PD-3, PD-4 og PD-5

| TOFLØYET | BK | HK | BM | HM | BT | HT |
|--------------|------|------|------|------|------|------|
| PDI 155x217D | 1550 | 2170 | 1470 | 2130 | 1300 | 2100 |
| PDI 165x217D | 1650 | | 1570 | | 1400 | |
| PDI 175x217D | 1750 | | 1670 | | 1500 | |
| PDI 185x217D | 1850 | | 1770 | | 1600 | |
| PDI 195x217D | 1950 | | 1870 | | 1700 | |
| PDI 205x217D | 2050 | | 1970 | | 1800 | |
| PDI 215x217D | 2150 | | 2070 | | 1900 | |
| PDI 225x217D | 2250 | | 2170 | | 2000 | |
| PDI 235x217D | 2350 | | 2270 | | 2100 | |
| PDI 245x217D | 2450 | | 2370 | | 2200 | |
| PDI 255x217D | 2550 | | 2470 | | 2300 | |
| PDI 265x217D | 2650 | | 2570 | | 2400 | |
| SKREDDERSØM | | | | | | |

Levers også i modulmål som standard.

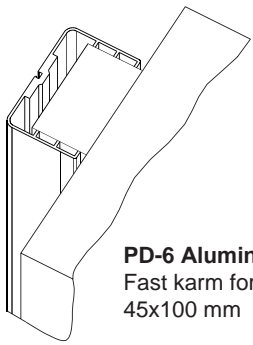

PD-6 Aluminiumskarm
Fast karm for blindkarm
45x100 mm

| ENFLØYET | BK | HK | BM | HM | BT | HT |
|--------------|------|------|------|------|------|------|
| PDI 80x217E | 800 | 2170 | 820 | 2180 | 600 | 2100 |
| PDI 90x217E | 900 | | 920 | | 700 | |
| PDI 100x217E | 1000 | | 1020 | | 800 | |
| PDI 110x217E | 1100 | | 1120 | | 900 | |
| PDI 120x217E | 1200 | | 1220 | | 1000 | |
| PDI 130x217E | 1300 | | 1320 | | 1100 | |
| PDI 140x217E | 1400 | | 1420 | | 1200 | |
| SKREDDERSØM | | | | | | |

KARM PD-6

| TOFLØYET | BK | HK | BM | HM | BT | HT |
|--------------|------|------|------|------|------|------|
| PDI 155x217D | 1550 | 2170 | 1570 | 2180 | 1300 | 2100 |
| PDI 165x217D | 1650 | | 1670 | | 1400 | |
| PDI 175x217D | 1750 | | 1770 | | 1500 | |
| PDI 185x217D | 1850 | | 1870 | | 1600 | |
| PDI 195x217D | 1950 | | 1970 | | 1700 | |
| PDI 205x217D | 2050 | | 2070 | | 1800 | |
| PDI 215x217D | 2150 | | 2170 | | 1900 | |
| PDI 225x217D | 2250 | | 2270 | | 2000 | |
| PDI 235x217D | 2350 | | 2370 | | 2100 | |
| PDI 245x217D | 2450 | | 2470 | | 2200 | |
| PDI 255x217D | 2550 | | 2570 | | 2300 | |
| PDI 265x217D | 2650 | | 2670 | | 2400 | |
| SKREDDERSØM | | | | | | |

FARGEVALG DØRBLAD

Farger vist nedenfor har alle samme pris. Farger angitt som standard har kortere leveringstid.

Fargevalg sparkeplate



RAL-3001 RAL-5002 RAL-7012



RAL-5009 RAL-6024 NCS4050-R60B



RAL-9002 Sort Standard



Hengsler med selvlukkende funksjon.



Hengsler 92° med låsbar funksjon.

| Konstruksjon | Materialer |
|-------------------|---|
| Karm | Pulverlakkert eller eloksert aluminium |
| Overflate | Glassfiberarmert polyester |
| Dørramme | Kantforsterkninger i aluminium |
| Isolasjon | Skummet Polyurethan 45 kg/M3 |
| Vindu | Vindusfelt av polykarbonat som er innfelt i aluminiumsramme |
| Slepelist | Dobbel slepelist i silikon |
| Klemsikring | Silikonpakning |
| Dørblad | 40 mm |
| Sparkeplate | Dekker 100 cm fra nedre kant av dør |
| Utforing/Låsefjær | Aluminium |
| Hengsel | Kompositt og RF-stål |

Fargevalg dørblad



RAL-9010 Standard

Andre farger leveres på forespørsel.

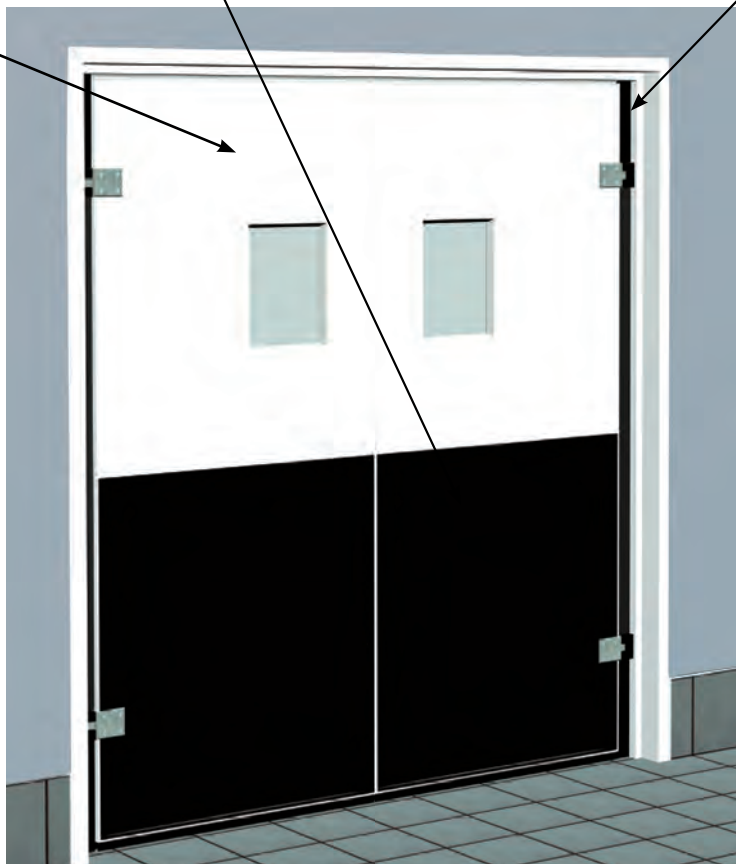

Klemsikring i karm.



Våre dører er produsert i vedlikeholdsfrie materialer som er beregnet for daglig renhold, og de er egnet i miljøer med høy fuktighet.



Våre dører tåler støt og røff behandling som oppstår under transport mellom rom.

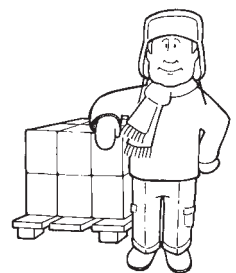

Dørene er effektive mot kuldetrekk mellom rom.

Snitt av PDI

Utsnitt av dør med avviserbøyle montert.

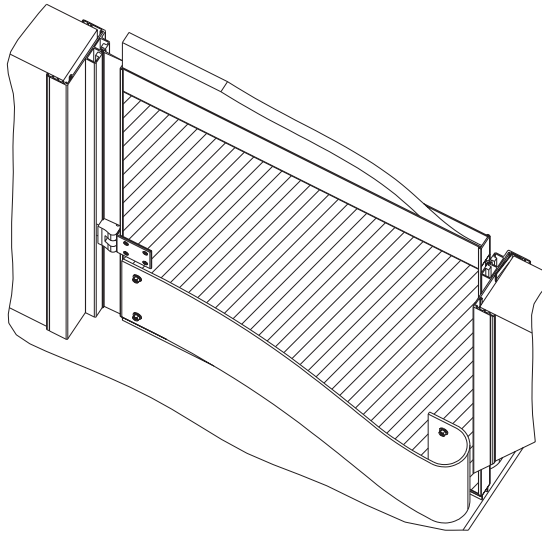

Ekstrautstyr

Standard ekstrautstyr til PDI

Avviserbøyle
Vindu utenom standard
Uttak for hengebane
Låsekasse
Håndtak
Farger utenom standard
Karmer i Rustfritt/syrefast stål

Gi oss beskjed om du har eget utstyr som skal monteres eller tilpasses døra. Vi hjelper deg gjerne med dette.

Vi produserer produkter til bruk i:

Offentlig bygg



Butikker



Storkjøkken/kjølerom



Industri næringer



| Eksempler på bruksområder/bransjer: | | Kunder |
|-------------------------------------|--------------------------|------------------------|
| <i>Butikker</i> | <i>Fiskeindustrien</i> | <i>Byggherrer</i> |
| <i>Svømmehaller</i> | <i>Meierier</i> | <i>Entreprenører</i> |
| <i>Sykehus</i> | <i>Oppdrettsnæringen</i> | <i>Arkitekter</i> |
| <i>Skoler</i> | <i>Slakterier</i> | <i>Byggkonsulenter</i> |
| <i>Hoteller</i> | | <i>Andre</i> |

Vi produserer dører etter dine mål og spesifikasjoner, skreddersøm er vårt kjennetegn! Vi hjelper deg gjerne med å tilpasse våre produkter slik at disse passer perfekt til ditt bruk.

KIAS tilbyr kort leveringstid, også for spesialmål. Tekniske spesifikasjoner og bilder kan avvike fra levering.

Om du ønsker flere opplysninger om våre produkter eller produksjon kan du se på vår hjemmeside:

www.kvanne-industrier.no



Her finner du mye nyttig informasjon, tegninger, monteringsanvisninger og utfyllende beskrivelser.

Du kan også kontakte oss på telefon 71 66 36 89 eller e-post: post@kvanne-industrier.no. Vi ser frem til å høre fra deg.

Hilsen oss på KIAS

Vi driver med kontinuerlig utvikling av nye og eksisterende produkter

Tekniske spesifikasjoner og bilder kan avvike fra levering. Vi tar forbehold om eventuelle feil i brosjyren